



Sanpress Inox G-Muffe mit SC-Contur

- Pressanschlüsse

Ausstattung

Dichtelemente HNBR

Modell 0215

Artikel 487 003

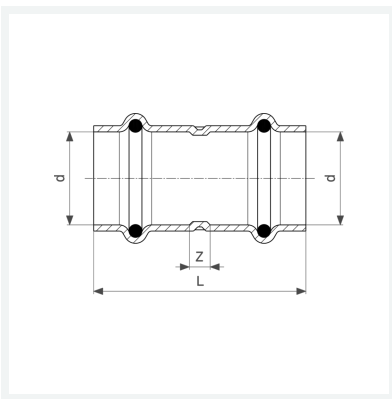

Eigenschaften

Rohraußendurchmesser	d	35
Z-Maß	Z	12 mm
Länge	L	64 mm
Gewicht	99,5 g	
Volumen	497,28 cm ³	
Werkstoff	Stahl nichtrostend	