



Sanpress Inox G-Muffe mit SC-Contur

- Pressanschlüsse

Ausstattung

Dichtelemente HNBR

Modell 0215

Artikel 487 027

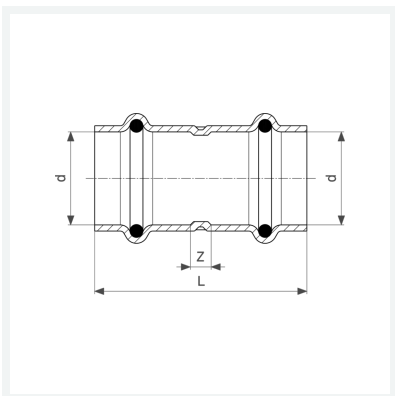

Eigenschaften

Rohraußendurchmesser	d	54
Z-Maß	Z	12 mm
Länge	L	93 mm
Gewicht	259 g	
Volumen	828,8 cm ³	
Werkstoff	Stahl nichtrostend	