



Sanpress Inox G-Reduzierstück mit SC-Contur

- Einsteckende, Pressanschluss

Ausstattung

Dichtelement HNBR

Modell 0215.1

Artikel 487 171

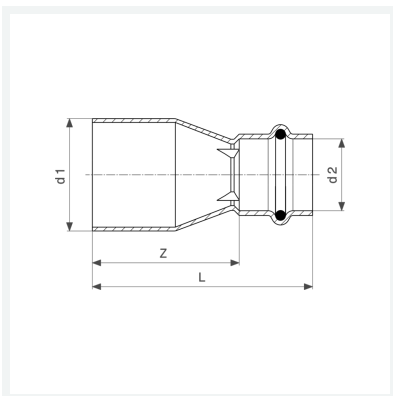

Eigenschaften

Rohraußendurchmesser 1	d1	35
Rohraußendurchmesser 2	d2	28
Z-Maß	Z	43 mm
Länge	L	67 mm
Gewicht	83 g	
Volumen	310,8 cm ³	
Werkstoff	Stahl nichtrostend	