



Sanpress Inox G-Reduzierstück mit SC-Contur

- Einsteckende, Pressanschluss

Ausstattung

Dichtelement HNBR

Modell 0215.1

Artikel 487 188

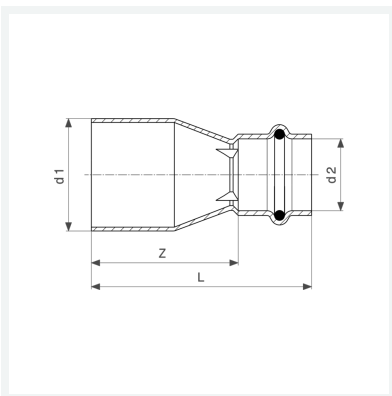

Eigenschaften

Rohraußendurchmesser 1	d1	42
Rohraußendurchmesser 2	d2	22
Z-Maß	Z	65 mm
Länge	L	88 mm
Gewicht	125 g	
Volumen	497,28 cm ³	
Werkstoff	Stahl nichtrostend	