



Sanpress Inox G-Reduzierstück mit SC-Contur

- Einsteckende, Pressanschluss

Ausstattung

Dichtelement HNBR

Modell 0215.1

Artikel 487 195

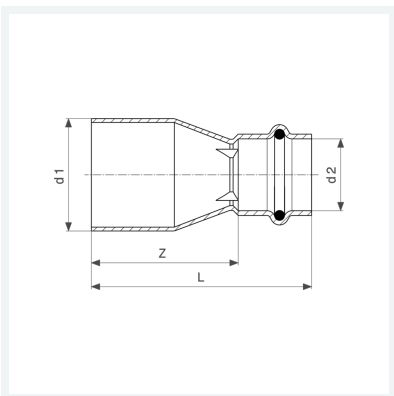

Eigenschaften

Rohraußendurchmesser 1	d1	42
Rohraußendurchmesser 2	d2	28
Z-Maß	Z	64 mm
Länge	L	88 mm
Gewicht	130,5 g	
Volumen	621,6 cm ³	
Werkstoff	Stahl nichtrostend	