



## Sanpress Inox G-Reduzierstück mit SC-Contur

- Einsteckende, Pressanschluss

### Ausstattung

Dichtelement HNBR

**Modell 0215.1**

**Artikel 487 201**

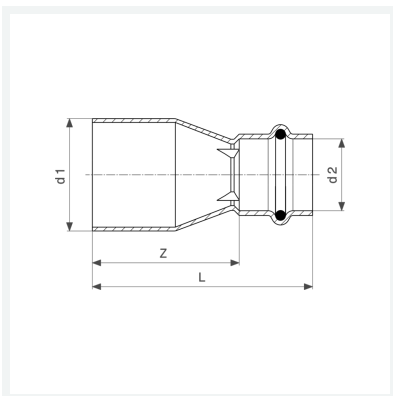

## Eigenschaften

Rohraußendurchmesser 1	d1	42
Rohraußendurchmesser 2	d2	35
Z-Maß	Z	54 mm
Länge	L	80 mm
Gewicht	133 g	
Volumen	497,28 cm <sup>3</sup>	
Werkstoff	Stahl nichtrostend	