



## Raxofix-Übergangsstück mit SC-Contur

- für alle metallenen Viega Systeme
- Pressanschlüsse

### Ausstattung

Dichtelement EPDM

Modell 5313P

Artikel 646 714

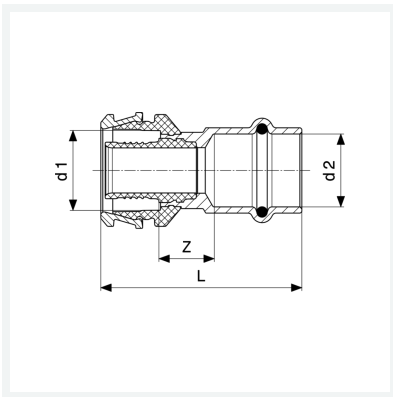

## Eigenschaften

Rohraußendurchmesser 1	d1	16
Rohraußendurchmesser 2	d2	18
Z-Maß	Z	14 mm
Länge	L	51 mm
Gewicht	48,1 g	
Volumen	82,88 cm <sup>3</sup>	
Werkstoff	Siliziumbronze	