

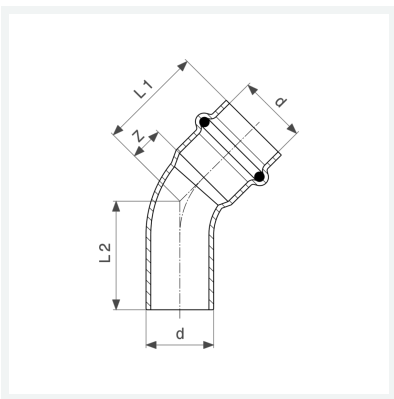

**Sanpress Inox-Bogen 45°
mit SC-Contur**
- Einsteckende, Pressanschluss
Ausstattung
Dichtelement EPDM
Modell 2326.1

Artikel 435 400



Eigenschaften

VdS-Zulassung	VdS	✓
Rohraußendurchmesser	d	22
Z-Maß	Z	11 mm
Länge 1	L1	34 mm
Länge 2	L2	35 mm
Z-Maß (Vorgängerversion)	Z*	17 mm
Länge (Vorgängerversion) 1	L1*	40 mm
Länge (Vorgängerversion) 2	L2*	58 mm
Gewicht	58,9 g	
Volumen	124,32 cm ³	

Datenblatt



**Sanpress Inox-Bogen 45°
mit SC-Contur
Modell 2326.1
Artikel 435 400**

Eigenschaften

Werkstoff

Stahl nichtrostend