



Sanpress Inox-Reduzierstück mit SC-Contur

- Einsteckende, Pressanschluss

Ausstattung

Dichtelement EPDM

Modell 2315.1

Artikel 436 315

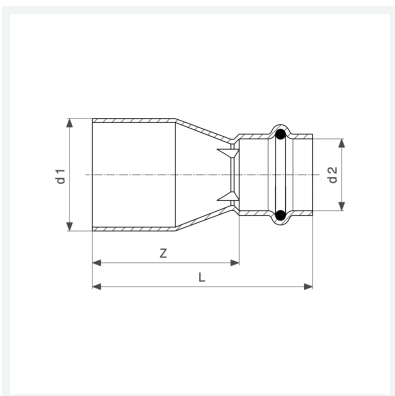

Eigenschaften

VdS-Zulassung	VdS	✓
Rohraußendurchmesser 1	d1	42
Rohraußendurchmesser 2	d2	22
Z-Maß	Z	65 mm
Länge	L	88 mm
Gewicht	115 g	
Volumen	414,4 cm ³	
Werkstoff	Stahl nichtrostend	