



Sanpress Inox-Verschraubung mit SC-Contur

- Pressanschlüsse
- flachdichtend

Ausstattung

Dichtelemente EPDM, Flachdichtung EPDM, Überwurfverschraubung, Mehrkant

Hinweis

Werkstoffangaben beziehen sich auf wasserberührte Bauteile. Die Überwurfmutter besteht aus Messing vernickelt.

Modell 2360

Artikel 437 404

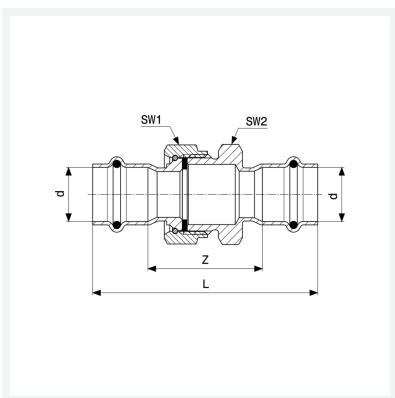

Eigenschaften

VdS-Zulassung	VdS	✓
Rohraußendurchmesser	d	22
Z-Maß	Z	48 mm
Länge	L	94 mm
Schlüsselweite 1	SW1	37 mm
Schlüsselweite 2	SW2	36 mm
Gewicht	217,5 g	
Volumen	207,2 cm ³	
Werkstoff	Stahl nichtrostend	