



Megapress-Bogen 90° mit SC-Contur

- für Stahlrohre nach DIN EN 10220/10255
- Einsteckende, Pressanschluss

Ausstattung

Dichtelement EPDM, Schneidring, Trennring

Modell 4216.1

Artikel 694 654

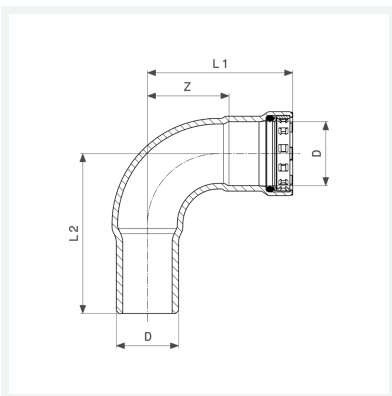

Eigenschaften

VdS-Zulassung	VdS	✓
Durchmesser Nominal	DN	25
Rohraußendurchmesser nach DIN EN 10255	D	1
Z-Maß	Z	44 mm
Länge 1	L1	78 mm
Länge 2	L2	86 mm
Gewicht	380 g	
Volumen	497,28 cm ³	
Werkstoff	Stahl unlegiert, Zink-Nickel-Beschichtung	