



Megapress-Übergangsstück mit SC-Contur

- für Stahlrohre nach DIN EN 10220/10255
- Pressanschluss, Rp-Gewinde

Ausstattung

Dichtelement EPDM, Schneidring, Trennring, Mehrkant

Modell 4212

Artikel 695 354

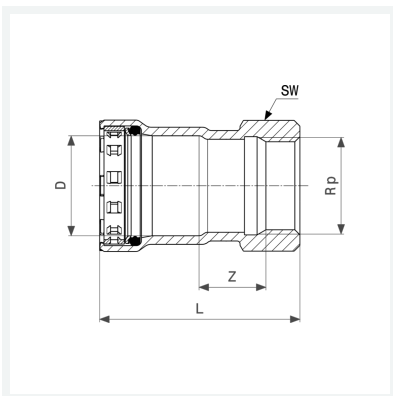

Eigenschaften

VdS-Zulassung	VdS	✓
Durchmesser Nominal	DN	25
Rohraußendurchmesser nach DIN EN 10255	D	1
Innengewinde zylindrisch	Rp	1
Z-Maß	Z	23 mm
Länge	L	69 mm
Schlüsselweite	SW	41 mm
Gewicht	231 g	
Volumen	355,2 cm ³	
Werkstoff	Stahl unlegiert, Zink-Nickel-Beschichtung	