



## Megapress-Übergangsstück mit SC-Contur

- für Stahlrohre nach DIN EN 10220/10255, Prestabo
- Pressanschlüsse

### Ausstattung

Dichtelemente EPDM, Schneidring, Trennring

### Modell 4213

**Artikel 718 800**

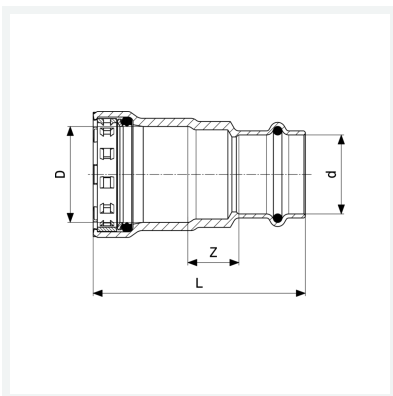

## Eigenschaften

VdS-Zulassung	VdS	✓
Durchmesser Nominal	DN	25
Rohraußendurchmesser nach DIN EN 10255	D	1
Rohraußendurchmesser	d	28
Z-Maß	Z	19 mm
Länge	L	77 mm
Gewicht	176 g	
Volumen	355,2 cm <sup>3</sup>	
Werkstoff	Stahl unlegiert, Zink-Nickel-Beschichtung	