



Prestabo-Übergangverschraubung mit SC-Contur

- Pressanschluss, Rp-Gewinde
- flachdichtend

Ausstattung

Flachdichtung EPDM, Dichtelement EPDM, Mehrkant

Modell 1162

Artikel 643 515

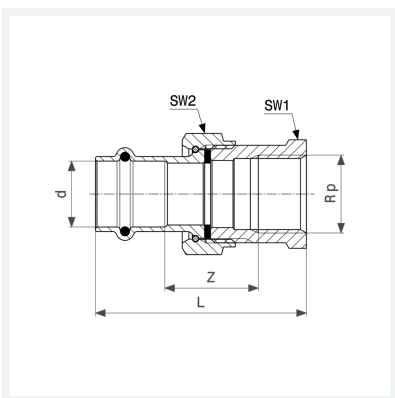

Eigenschaften

VdS-Zulassung	VdS	✓
Rohraußendurchmesser	d	54
Innengewinde zylindrisch	Rp	2
Z-Maß	Z	21 mm
Länge	L	87 mm
Schlüsselweite 1	SW1	70 mm
Schlüsselweite 2	SW2	78 mm
Gewicht	832 g	
Volumen	828,8 cm ³	
Werkstoff	Stahl unlegiert, verzinkt	