

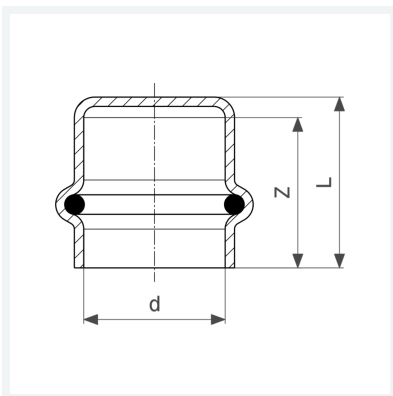

**Prestabo-Kappe
mit SC-Contur**
- Pressanschluss
Ausstattung
Dichtelement EPDM
Modell 1156

Artikel 643 638



Eigenschaften

VdS-Zulassung	VdS	✓
Rohraußendurchmesser	d	42
Z-Maß	Z	36 mm
Länge	L	41 mm
Gewicht	126,6 g	
Volumen	414,4 cm ³	
Werkstoff	Stahl unlegiert, verzinkt	