



Sanpress Inox-Flanschübergang mit SC-Contur

- Flanschübergang, Pressanschluss

Ausstattung

Flansch PN 10/16 fest, Dichtelement EPDM

Modell 2359

Artikel 593 315

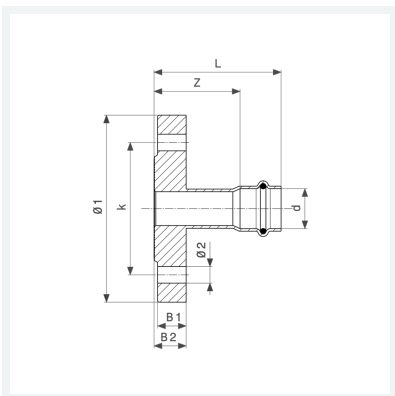

Eigenschaften

Durchmesser Nominal	DN	20
Rohraußendurchmesser	d	22
Z-Maß	Z	47 mm
Länge	L	71 mm
Breite 1	B1	16 mm
Breite 2	B2	19 mm
Durchmesser 1	Ø1	105 mm
Lochkreisdurchmesser	k	75 mm
Durchmesser 2	Ø2	14 mm
Anzahl Bohrungen	n	4



**Sanpress Inox-Flanschübergang
mit SC-Contur
Modell 2359
Artikel 593 315**

Eigenschaften

Gewicht	1060 g
Volumen	6216 cm ³
Werkstoff	Stahl nichtrostend