



Sanpress Inox G XL-Bogen 90° mit SC-Contur

- Einsteckende, Pressanschluss

Ausstattung

Dichtelement HNBR, Schneidring, Trennring

Modell 0216.1XL

Artikel 577 537

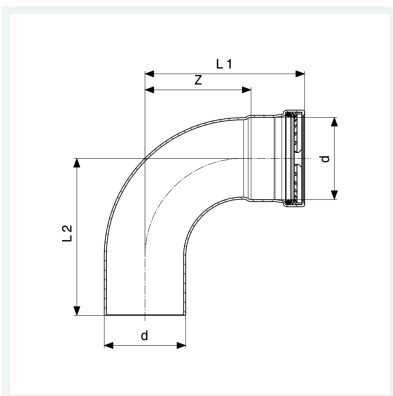

Eigenschaften

Rohraußendurchmesser	d	88,9
Z-Maß	Z	115 mm
Länge 1	L1	165 mm
Länge 2	L2	162 mm
Gewicht	1235 g	
Volumen	6216 cm ³	
Werkstoff	Stahl nichtrostend	