



Sanpress Inox G XL-Bogen 45° mit SC-Contur

- Einsteckende, Pressanschluss

Ausstattung

Dichtelement HNBR, Schneidring, Trennring

Modell 0226.1XL

Artikel 578 305

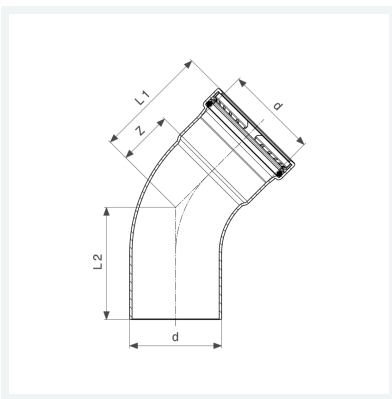

Eigenschaften

Rohraußendurchmesser	d	76,1
Z-Maß	Z	46 mm
Länge 1	L1	96 mm
Länge 2	L2	93 mm
Gewicht	791 g	
Volumen	3108 cm ³	
Werkstoff	Stahl nichtrostend	