



Sanpress Inox G XL-Reduzierstück mit SC-Contur

- Einsteckende, Pressanschluss

Ausstattung

Dichtelement HNBR, Schneidring, Trennring

Modell 0215.1XL

Artikel 578 350

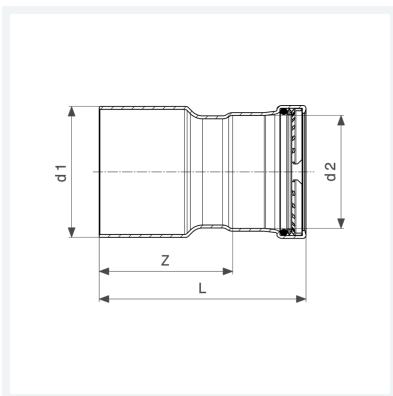

Eigenschaften

Rohraußendurchmesser 1	d1	76,1
Rohraußendurchmesser 2	d2	54
Z-Maß	Z	84 mm
Länge	L	124 mm
Gewicht	423 g	
Volumen	1554 cm ³	
Werkstoff	Stahl nichtrostend	