

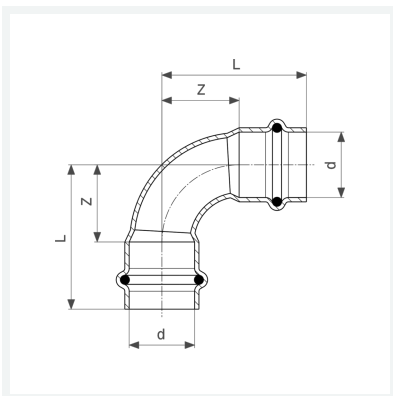

**Prestabo-Bogen 90°
mit SC-Contur**
- Pressanschlüsse
Ausstattung
Dichtelemente EPDM
Modell 1116

Artikel 558 147



Eigenschaften

VdS-Zulassung	VdS	✓
Rohraußendurchmesser	d	22
Z-Maß	Z	26 mm
Länge	L	49 mm
Z-Maß (Vorgängerversion)	Z*	44 mm
Länge (Vorgängerversion)	L*	67 mm
Gewicht	79,4 g	
Volumen	155,4 cm ³	
Werkstoff	Stahl unlegiert, verzinkt	