



**Prestabo XL-Bogen 45°
mit SC-Contur**

- Pressanschlüsse

Ausstattung

Dichtelemente EPDM, Schneidringe, Trennringe

Modell 1126XL

Artikel 597 603

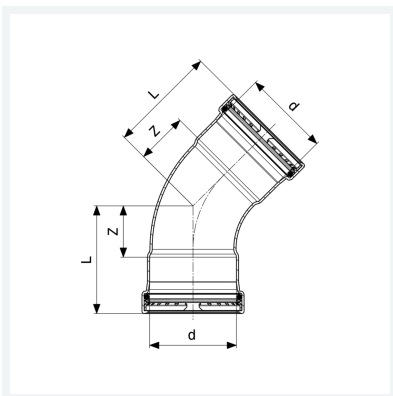

Eigenschaften

VdS-Zulassung	VdS	✓
Rohraußendurchmesser	d	64,0
Z-Maß	Z	39 mm
Länge	L	82 mm
Gewicht	621 g	
Volumen	1554 cm ³	
Werkstoff	Stahl unlegiert, verzinkt	