



**Prestabo XL-Bogen 45°  
mit SC-Contur**

- Pressanschlüsse

**Ausstattung**

Dichtelemente EPDM, Schneidringe, Trennringe

**Modell 1126XL**

**Artikel 597 627**

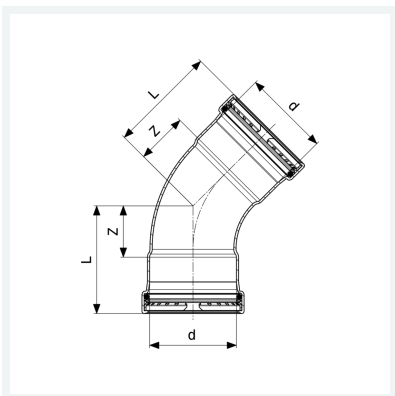

## Eigenschaften

VdS-Zulassung	VdS	✓
Rohraußendurchmesser	d	88,9
Z-Maß	Z	52 mm
Länge	L	102 mm
Gewicht	1020 g	
Volumen	4144 cm <sup>3</sup>	
Werkstoff	Stahl unlegiert, verzinkt	