

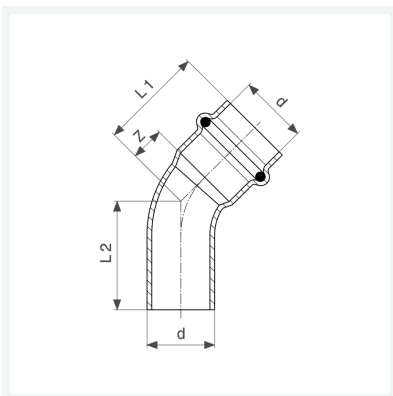

**Prestabo-Bogen 45°
mit SC-Contur**
- Einsteckende, Pressanschluss

Ausstattung
Dichtelement EPDM
Modell 1126.1

Artikel 605 155



Eigenschaften

Rohraußendurchmesser	d	12
Z-Maß	Z	6 mm
Länge 1	L1	24 mm
Länge 2	L2	25 mm
Gewicht	21,2 g	
Volumen	35,52 cm ³	
Werkstoff	Stahl unlegiert, verzinkt	