



**Prestabo-Übergangsstück  
mit SC-Contur**

- Pressanschluss, R-Gewinde

**Ausstattung**

Dichtelement EPDM, Mehrkant

**Modell 1111**

**Artikel 559 045**

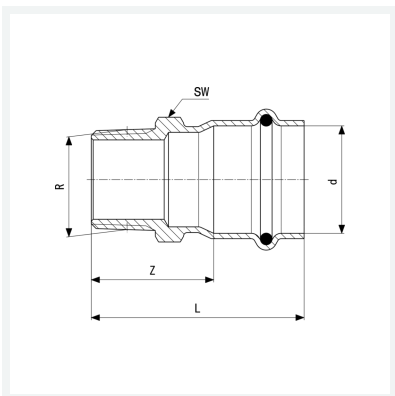

## Eigenschaften

VdS-Zulassung	VdS	✓
Rohraußendurchmesser	d	28
Außengewinde kegelig	R	1
Z-Maß	Z	27 mm
Länge	L	51 mm
Schlüsselweite	SW	34 mm
Gewicht	99,4 g	
Volumen	248,64 cm <sup>3</sup>	
Werkstoff	Stahl unlegiert, verzinkt	