



Prestabo XL-Übergangsstück mit SC-Contur

- Pressanschluss, R-Gewinde

Ausstattung

Dichtelement EPDM, Schneidring, Trennring, Mehrkant

Modell 1111XL

Artikel 629 953

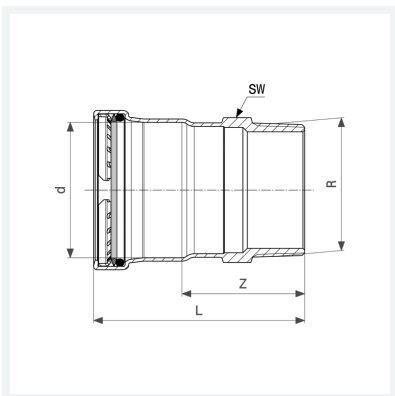

Eigenschaften

VdS-Zulassung	VdS	✓
Rohraußendurchmesser	d	64,0
Außengewinde kegelig	R	2
Z-Maß	Z	54 mm
Länge	L	97 mm
Schlüsselweite	SW	65 mm
Gewicht	470 g	
Volumen	1554 cm ³	
Werkstoff	Stahl unlegiert, verzinkt	