



Prestabo XL-Übergangsstück mit SC-Contur

- Pressanschluss, Rp-Gewinde

Ausstattung

Dichtelement EPDM, Schneidring, Trennring, Mehrkant

Modell 1112XL

Artikel 630 010

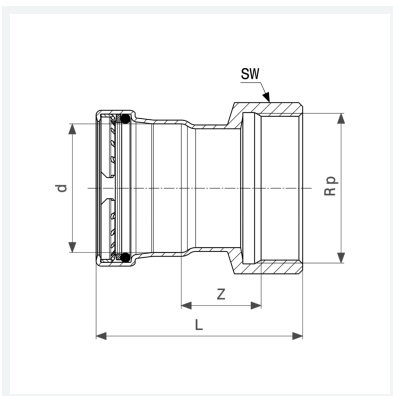

Eigenschaften

VdS-Zulassung	VdS	✓
Rohraußendurchmesser	d	64,0
Innengewinde zylindrisch	Rp	2½
Z-Maß	Z	25 mm
Länge	L	98 mm
Schlüsselweite	SW	82 mm
Gewicht	636 g	
Volumen	1036 cm ³	
Werkstoff	Stahl unlegiert, verzinkt	