

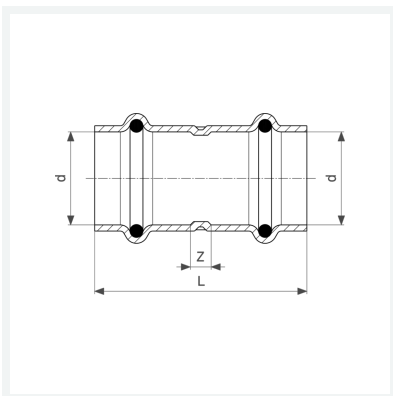

**Prestabo-Muffe
mit SC-Contur**
- Pressanschlüsse
Ausstattung
Dichtelemente EPDM
Modell 1115

Artikel 557 980



Eigenschaften

Rohraußendurchmesser	d	15
Z-Maß	Z	12 mm
Länge	L	56 mm
Gewicht	35,6 g	
Volumen	49,73 cm ³	
Werkstoff	Stahl unlegiert, verzinkt	