

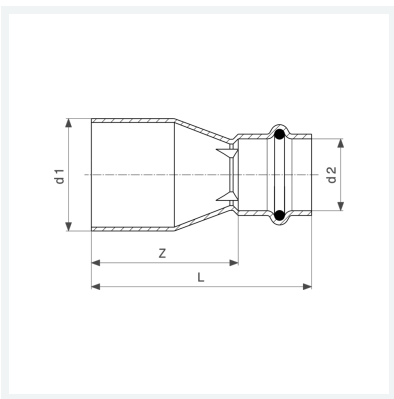

**Prestabo-Reduzierstück
mit SC-Contur**
- Einsteckende, Pressanschluss
Ausstattung
Dichtelement EPDM
Modell 1115.1

Artikel 558 512



Eigenschaften

Rohraußendurchmesser 1	d1	22
Rohraußendurchmesser 2	d2	18
Z-Maß	Z	37 mm
Länge	L	59 mm
Gewicht	42,6 g	
Volumen	62,16 cm ³	
Werkstoff	Stahl unlegiert, verzinkt	