



Prestabo-Anschlussverschraubung mit SC-Contur

- Pressanschluss, G-Gewinde
- flachdichtend

Ausstattung

Flachdichtung EPDM, Dichtelement EPDM, Mehrkant

Modell 1163

Artikel 601 126

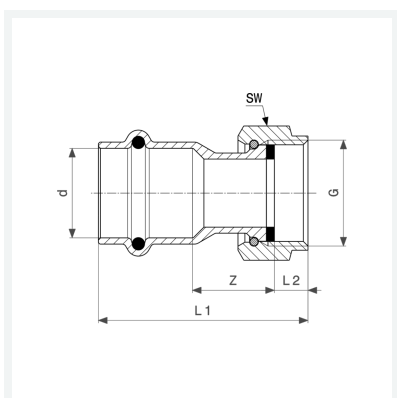

Eigenschaften

VdS-Zulassung	VdS	✓
Rohraußendurchmesser	d	42
Gewinde zylindrisch	G	2
Z-Maß	Z	20 mm
Länge 1	L1	70 mm
Länge 2	L2	14 mm
Schlüsselweite	SW	66 mm
Gewicht	353,5 g	
Volumen	621,6 cm ³	
Werkstoff	Stahl unlegiert, verzinkt	