



Reduziernippel

- R-Gewinde

Ausstattung

Mehrkant

Modell 3245

Artikel 441 364

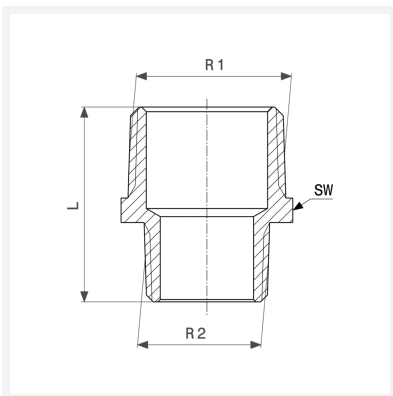

Eigenschaften

Außengewinde kegelig 1	R1	1/4
Außengewinde kegelig 2	R2	1/8
Länge	L	24 mm
Schlüsselweite	SW	14 mm
Gewicht	13,8 g	
Volumen	24,864 cm ³	
Werkstoff	Rotguss oder Siliziumbronze	