



Megapress G-Übergangsstück mit SC-Contur

- für Stahlrohre nach DIN EN 10220/10255
- Pressanschluss, R-Gewinde

Ausstattung

Dichtelement HNBR, Schneidring, Trennring, Mehrkant

Modell 4611

Artikel 738 747

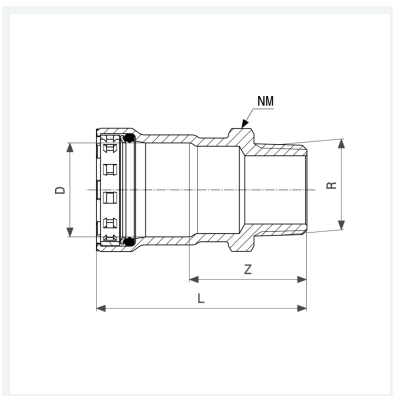

Eigenschaften

Durchmesser Nominal	DN	20
Rohraußendurchmesser nach DIN EN 10255	D	3/4
Außengewinde kegelig	R	3/4
Z-Maß	Z	40 mm
Länge	L	70 mm
Schlüsselweite	SW	32 mm
Gewicht	150 g	
Volumen	155,4 cm ³	
Werkstoff	Stahl unlegiert, Zink-Nickel-Beschichtung	