



Megapress-Übergangsstück mit SC-Contur

- für Stahlrohre nach DIN EN 10220/10255
- Pressanschluss, R-Gewinde

Ausstattung

Dichtelement EPDM, Schneidring, Trennring, Mehrkant

Modell 4211

Artikel 740 177

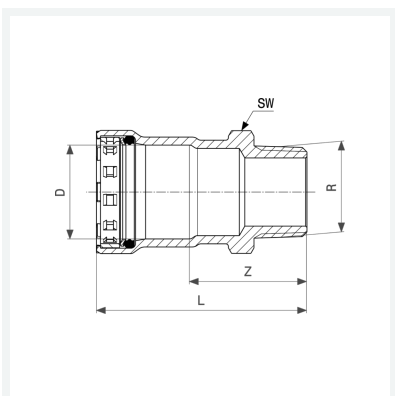

Eigenschaften

Durchmesser Nominal	DN	10
Rohraußendurchmesser nach DIN EN 10255	D	3/8
Außengewinde kegelig	R	3/8
Z-Maß	Z	33 mm
Länge	L	57 mm
Schlüsselweite	SW	24 mm
Gewicht	74 g	
Volumen	82,88 cm ³	
Werkstoff	Stahl unlegiert, Zink-Nickel-Beschichtung	