



**Easytop-Schrägsitzventil
(Freistromventil)
mit SC-Contour**

- Pressanschlüsse

Ausstattung

Ventilgehäuse und -oberteil Rotguss oder Siliziumbronze nach DIN EN 1982 und Metall-Bewertungsgrundlage (UBA), Ventilsitz und Ventiltellereinheit Edelstahl, Spindelübersetzung, Stellungsanzeige offen/geschlossen, Handrad ergonomisch und geschlossen mit Medienkennzeichnung grün/rot auswechselbar, Entleerungsstopfen G¼, Dichtelemente EPDM

mit DVGW-Prüfzeichen

Modell 2237.5

Artikel 756 895

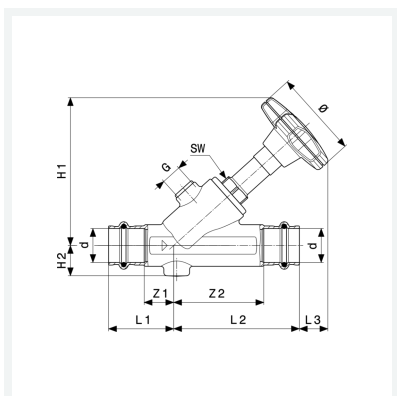

Eigenschaften

Betriebsdruck	BD	max. 1,6 MPa (PN 16)
Betriebstemperatur maximal	BT	90 °C
Durchmesser Nominal	DN	25
Rohraußendurchmesser	d	28
Z-Maß 1	Z1	23 mm
Z-Maß 2	Z2	66 mm
Länge 1	L1	46 mm
Länge 2	L2	89 mm
Länge 3	L3	31 mm
Höhe 1	H1	115 mm



**Easytop-Schrägsitzventil
(Freistromventil)
mit SC-Contur
Modell 2237.5
Artikel 756 895**

Eigenschaften

Höhe 2	H2	23 mm
Durchmesser	Ø	73 mm
Gewinde zylindrisch	G	¼
Schlüsselweite	SW	27 mm
Gewicht	746 g	
Volumen	1200,5 cm ³	