

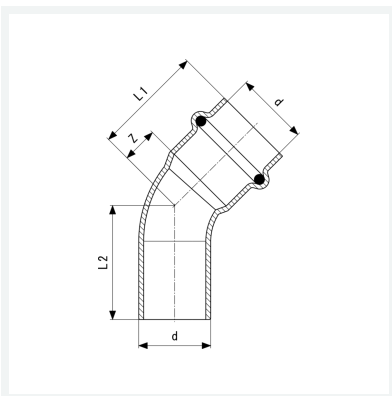

**Temponox-Bogen 45°
mit SC-Contur**
- Einsteckende, Pressanschluss
Ausstattung
Dichtelement EPDM
Modell 1726.1

Artikel 810 016



Eigenschaften

Rohraußendurchmesser	d	42
Z-Maß	Z	21 mm
Länge 1	L1	57 mm
Länge 2	L2	59 mm
Gewicht	225 g	
Volumen	621,6 cm ³	
Werkstoff	Stahl nichtrostend	