



## Temponox XL-Bogen 45° mit SC-Contur

- Einsteckende, Pressanschluss

### Ausstattung

Dichtelement EPDM, Schneidring, Trennring

**Modell 1726.1XL**

**Artikel 810 047**

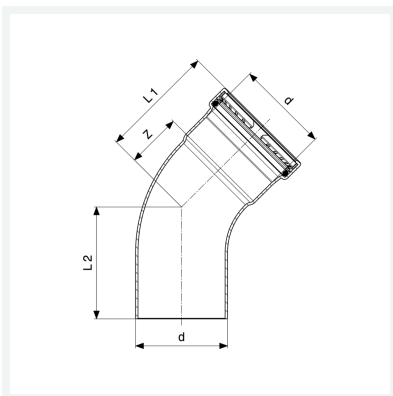

## Eigenschaften

Rohraußendurchmesser	d	76,1
Z-Maß	Z	46 mm
Länge 1	L1	96 mm
Länge 2	L2	93 mm
Gewicht	800 g	
Volumen	3108 cm <sup>3</sup>	
Werkstoff	Stahl nichtrostend	