



## Temponox XL-Bogen 45° mit SC-Contur

- Einsteckende, Pressanschluss

### Ausstattung

Dichtelement EPDM, Schneidring, Trennring

**Modell 1726.1XL**

**Artikel 810 054**

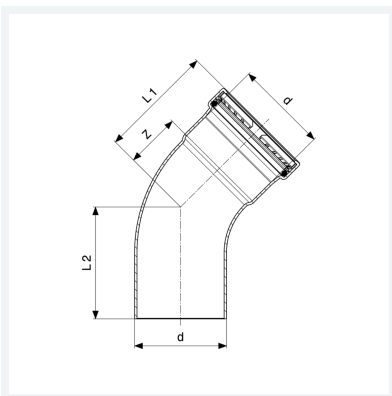

## Eigenschaften

Rohraußendurchmesser	d	88,9
Z-Maß	Z	52 mm
Länge 1	L1	102 mm
Länge 2	L2	99 mm
Gewicht	970 g	
Volumen	4144 cm <sup>3</sup>	
Werkstoff	Stahl nichtrostend	