



Temponox-Bogen 90° mit SC-Contur

- Pressanschlüsse

Ausstattung

Dichtelemente EPDM

Modell 1716

Artikel 809 683

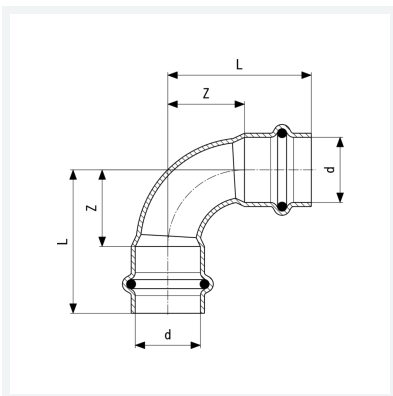

Eigenschaften

Rohraußendurchmesser	d	42
Länge	L	87 mm
Z-Maß	Z	50 mm
Gewicht	319 g	
Volumen	828,8 cm ³	
Werkstoff	Stahl nichtrostend	