



**Temponox-Übergangsbogen 90°
mit SC-Contur**

- Pressanschluss, R-Gewinde

Ausstattung

Dichtelement EPDM, Mehrkant

Modell 1714

Artikel 812 409

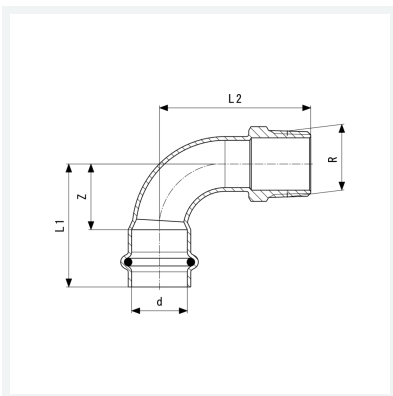

Eigenschaften

Rohraußendurchmesser	d	15
Außengewinde kegelig	R	½
Z-Maß	Z	16 mm
Länge 1	L1	38 mm
Länge 2	L2	44 mm
Schlüsselweite	SW	22 mm
Gewicht	58,8 g	
Volumen	95,631 cm ³	
Werkstoff	Stahl nichtrostend	