



**Temponox XL-Bogen 90°
mit SC-Contur**

- Pressanschlüsse

Ausstattung

Dichtelemente EPDM, Schneidringe, Trennringe

Modell 1716XL

Artikel 808 884

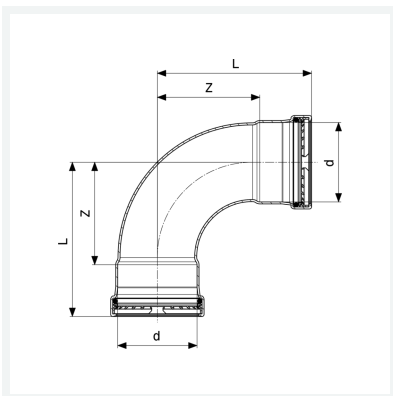

Eigenschaften

Rohraußendurchmesser	d	76,1
Z-Maß	Z	99 mm
Länge	L	149 mm
Gewicht	1120 g	
Volumen	4144 cm ³	
Werkstoff	Stahl nichtrostend	