

Temponox XL-Flanschübergang mit SC-Contur

- Flanschübergang, Pressanschluss

Ausstattung

Flansch PN 6 fest, Dichtelement EPDM, Schneidring, Trennring

Modell 1759.1XL

Artikel 811 266

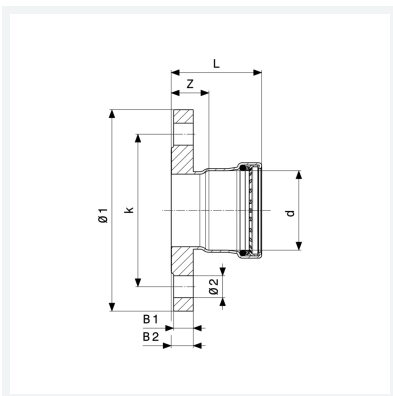

Eigenschaften

Durchmesser Nominal	DN	80
Rohraußendurchmesser	d	88,9
Z-Maß	Z	28 mm
Länge	L	78 mm
Breite 1	B1	14 mm
Breite 2	B2	16 mm
Durchmesser 1	Ø1	190 mm
Durchmesser 2	Ø2	18 mm
Anzahl Bohrungen	n	4
Lochkreisdurchmesser	k	150 mm

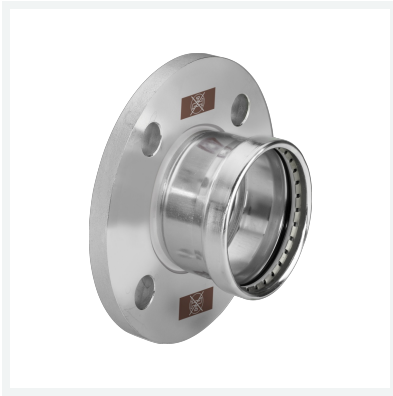

**Temponox XL-Flanschübergang
mit SC-Contur
Modell 1759.1XL
Artikel 811 266**

Eigenschaften

Gewicht	2863 g
Volumen	4040,1 cm ³
Werkstoff	Stahl nichtrostend