

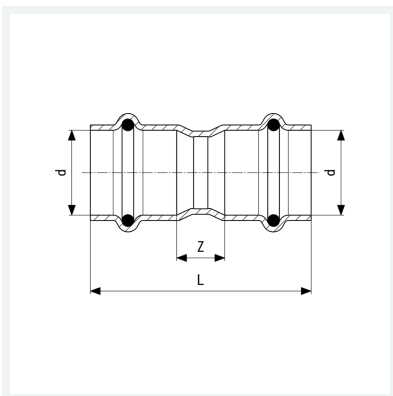

**Temponox-Muffe
mit SC-Contur**
- Pressanschlüsse
Ausstattung
Dichtelemente EPDM
Modell 1715

Artikel 809 003



Eigenschaften

Rohraußendurchmesser	d	28
Z-Maß	Z	12 mm
Länge	L	60 mm
Gewicht	75 g	
Volumen	155,4 cm ³	
Werkstoff	Stahl nichtrostend	