



Temponox XL-Muffe mit SC-Contur

- Pressanschlüsse

Ausstattung

Dichtelemente EPDM, Schneidringe, Trennringe

Modell 1715XL

Artikel 809 157

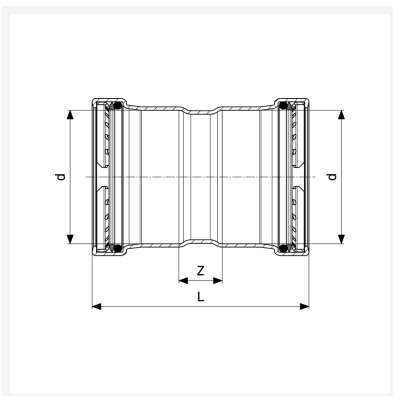

Eigenschaften

Rohraußendurchmesser	d	76,1
Z-Maß	Z	25 mm
Länge	L	125 mm
Gewicht	607 g	
Volumen	1554 cm ³	
Werkstoff	Stahl nichtrostend	