

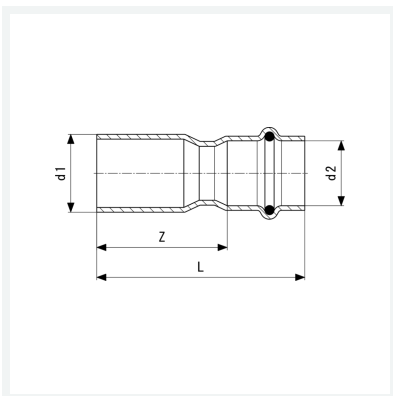

**Temponox-Reduzierstück
mit SC-Contur**
- Einsteckende, Pressanschluss
Ausstattung
Dichtelement EPDM
Modell 1715.1

Artikel 809 485



Eigenschaften

Rohraußendurchmesser 1	d1	54
Rohraußendurchmesser 2	d2	35
Z-Maß	Z	71 mm
Länge	L	97 mm
Gewicht	190 g	
Volumen	828,8 cm ³	
Werkstoff	Stahl nichtrostend	