



Temponox XL-Reduzierstück mit SC-Contur

- Einsteckende, Pressanschluss

Ausstattung

Dichtelement EPDM, Schneidring, Trennring

Modell 1715.1XL

Artikel 809 522

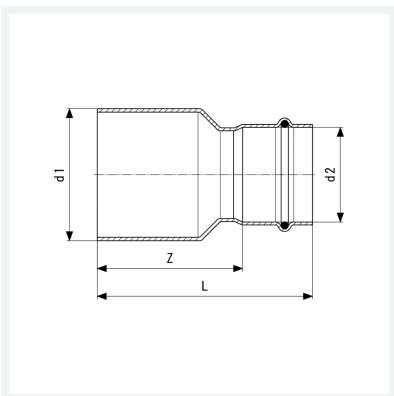

Eigenschaften

Rohraußendurchmesser 1	d1	76,1
Rohraußendurchmesser 2	d2	42
Z-Maß	Z	89 mm
Länge	L	125 mm
Gewicht	382 g	
Volumen	1554 cm ³	
Werkstoff	Stahl nichtrostend	