

Globo H



Kugelhähne

Heizungs-Kugelhahn aus Rotguss

*Engineering
GREAT Solutions*

Globo H

Der Globo H wird in Pumpenwarmwasser-Heizungsanlagen als vielseitiges Absperrorgan eingesetzt. Durch die geringe Ausladung des Knebels ist der Globo H ideal z.B. für die fachgerechte Montage nebeneinander auf Verteilern geeignet.



Hauptmerkmale

- > Gehäuse und Kugel aus korrosionsbeständigem Rotguss
- > Bedienungsknebel außerhalb der Wärmedämmung
- > Ausführung mit Entleerung
- > Rohrförmiges Gehäuse, ideal für durchlaufende Wärmedämmung
- > Auch in Press-Ausführung
- > DN 10-32 geeignet für M106 Stellantrieb

Technische Beschreibung

Anwendungsbereich:

Heizungsanlagen
Kühlanlagen

Funktionen:

Absperrn:
Demontierbarer Bedienungsknebel aus schlagfestem Kunststoff mit geringer Ausladung. Knebelanschlag verdeckt, dadurch keine Verletzungsgefahr.

Thermometer, nachrüstbar durch einfaches Austauschen der roten Verschlusskappe im Bedienungsknebel, siehe Zubehör.

Entleeren (0615)

Dimensionen:

Ausführungen mit Innengewinde von DN 10 bis DN 50, mit Entleerung von DN 15 bis DN 50 und mit Außen-/Innengewinde von DN 15 bis DN 32. Außengewinde flach dichtend. Ausführungen mit Viega und Mapress Pressanschluss von DN 15 bis DN 32.

Druckklasse:

PN 16

Temperatur:

Zulässige Betriebstemperatur TB -10 °C - 120 °C, mit Pressanschluss oder Entleerung TB 110 °C.

Werkstoffe:

Gehäuse und Kugel aus korrosionsbeständigem Rotguss. Kugel mit glattem Durchgang. Wartungsfreie Spindelabdichtung durch zwei O-Ringe aus EPDM. Kugelabdichtung aus reinem PTFE.

Medien:

Wasser oder neutrale Flüssigkeiten, Wasser-Glykol-Gemische (0-50%).

Dämmung:

Wärmedämmschalen bestehend aus zwei ineinanderfassenden Halbschalen, siehe Zubehör.

Stellantriebe:

DN 10 - 32 geeignet für M106 Stellantrieb. Art.-Nr. 0600-00.700.

Aufbau

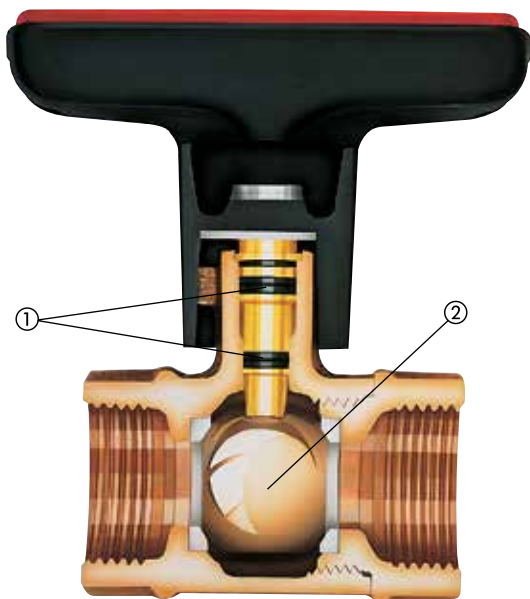

1. Spindelabdichtung durch zwei O-Ringe
2. Massive Rotguss-Kugel

Anwendung

Der Globo H wird in Pumpenwarmwasser-Heizungsanlagen als vielseitiges Absperrorgan eingesetzt.

Durch die geringe Ausladung des Knebels ist der Globo H ideal z. B. für die fachgerechte Montage nebeneinander auf Verteilern geeignet.

Der Heizungs-Kugelhahn ermöglicht die Dämmung gegen Wärmeverlust entsprechend der Energieeinsparverordnung. Diese Forderung ist mit Wärmedämmschalen oder auf Grund des rohrförmigen Gehäuses mit durchlaufender Rohrdämmung problemlos zu erfüllen. Der Bedienungsknebel befindet sich dabei außerhalb der Wärmedämmung.

Die Ausführung mit Außen-/Innengewinde ermöglicht eine lösbare Verbindung mittels passender IMI Heimeier Verschraubungen mit Schraub-, Löt-, Anschweiß- oder Pressnippel. Auch für die Verwendung anderer flach dichtender Anschlussverschraubungen mit direkter Klemm- oder Schiebeverbindung bietet sich das Außengewinde an.

Pressanschluss

Die Kugelhähne Globo H mit Viega Pressanschluss sind geeignet für Kupferrohr nach EN 1057, Viega Sanpress-Edelstahlrohr und Prestabo Stahlrohr.

Die Kugelhähne mit Mapress Pressanschluss sind geeignet für Kupferrohr nach EN 1057.

Alle Pressanschlüsse bestehen, wie auch die Armaturen-Gehäuse, aus korrosionsbeständigem entzinkungsfreiem Rotguss.

Geeignete Presswerkzeuge sind beim jeweiligen Hersteller zu erfragen.

Zur Herstellung von Viega-Pressverbindungen empfehlen wir ausschließlich Viega-Pressbacken zu verwenden.

Zur Herstellung von Mapress-Pressverbindungen empfehlen wir ausschließlich Mapress-Pressbacken zu verwenden.

Anwendungsbeispiel

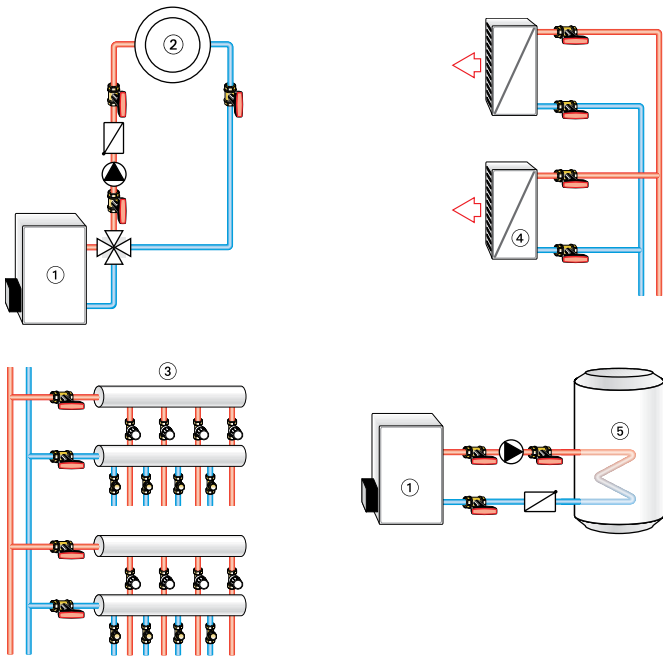

- 1. Wärmeerzeuger
- 2. Heizkreis
- 3. Etagen-Heizkreisverteiler
- 4. Lufterhitzer
- 5. Trinkwassererwärmer

Hinweise

Die Zusammensetzung des Wärmeträgermediums sollte zur Vermeidung von Schäden und Steinbildung in Warmwasserheizanlagen der VDI Richtlinie 2035 entsprechen. Für Industrie- und Fernwärmanlagen ist das VdTÜV-Merkblatt 1466/AGFW-Arbeitsblatt FW 510 zu beachten. Im Wärmeträgermedium enthaltene Mineralöle bzw. mineralöhlhaltige Schmierstoffe jeder Art führen zu starken Quellerscheinungen und in den meisten Fällen zum Ausfall von EPDM-Dichtungen. Beim Einsatz von nitritfreien Frost- und Korrosionsschutzmitteln auf der Basis von Ethylenglykol sind die entsprechenden Angaben, insbesondere über die Konzentration der einzelnen Zusätze, den Unterlagen des Frost- und Korrosionsschutzmittel-Herstellers zu entnehmen.

Diagramm

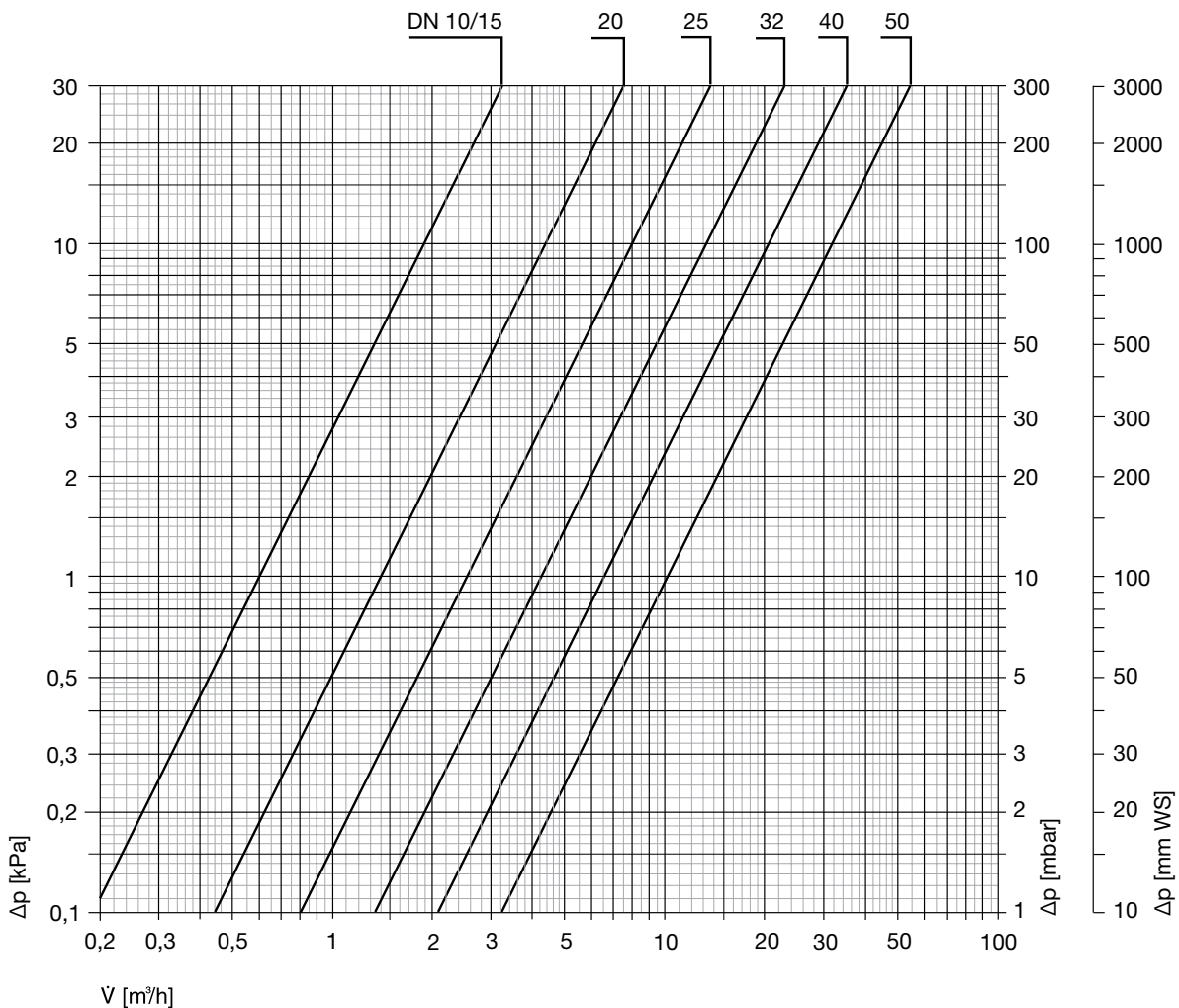

Artikel

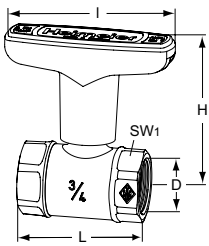

Mit Innengewinde

DN	D	L	I	H	Kvs	EAN	Artikel-Nr.
10	Rp3/8	56,0	81	69,0	6,0	4024052123216	0600-01.000
15	Rp1/2	56,0	81	69,0	6,0	4024052123414	0600-02.000
20	Rp3/4	58,5	81	72,0	14,0	4024052123513	0600-03.000
25	Rp1	67,5	81	74,5	25,0	4024052123711	0600-04.000
32	Rp1 1/4	76,5	81	78,0	42,0	4024052123810	0600-05.000
40	Rp1 1/2	87,5	120	111,5	65,0	4024052123919	0600-06.000
50	Rp2	101,5	120	116,5	100,0	4024052124114	0600-08.000

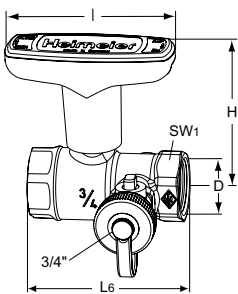

Mit Innengewinde mit Entleerung

DN	D	L6	I	H	Kvs	EAN	Artikel-Nr.
15	Rp1/2	70	81	69,0	6,0	4024052973514	0615-02.000
20	Rp3/4	73	81	72,0	14,0	4024052973613	0615-03.000
25	Rp1	82	81	74,5	25,0	4024052973712	0615-04.000
32	Rp1 1/4	92,5	81	78,0	42,0	4024052973811	0615-05.000
40	Rp1 1/2	104	120	111,5	65,0	4024052973910	0615-06.000
50	Rp2	118	120	116,5	100,0	4024052974016	0615-08.000

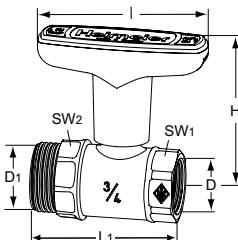

mit Außen-/Innengewinde

DN	D	D1	L1	I	H	Kvs	EAN	Artikel-Nr.
15	Rp1/2	G3/4	64,5	81	69,0	6,0	4024052516117	0601-02.000
20	Rp3/4	G1	69,0	81	72,0	14,0	4024052516216	0601-03.000
25	Rp1	G1 1/4	78,5	81	74,5	25,0	4024052516315	0601-04.000
32	Rp1 1/4	G1 1/2	89,5	81	78,0	42,0	4024052516445	0601-05.000

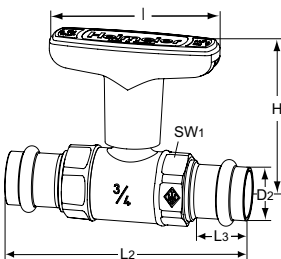

Mit Viegga Pressanschluss mit SC-Contur

DN	D2	L2	L3	I	H	Kvs	EAN	Artikel-Nr.
15	15	110	22	81	69,0	6,0	4024052544318	0602-15.000
20	22	115	23	81	72,0	14,0	4024052544417	0602-22.000
25	28	129	23	81	74,5	25,0	4024052544554	0602-28.000
32	35	139	25	81	78,0	42,0	4024052544653	0602-35.000

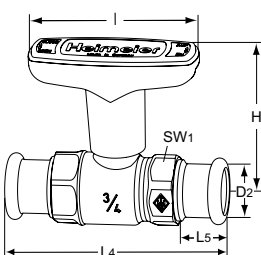

mit Mapress Pressanschluss

DN	D2	L4	L5	I	H	Kvs	EAN	Artikel-Nr.
15	15	99	20	81	69,0	6,0	4024052773817	0609-15.000
20	18	102	20	81	72,0	14,0	4024052773916	0609-18.000
20	22	104	21	81	72,0	14,0	4024052774012	0609-22.000
25	28	118	23	81	74,5	25,0	4024052774111	0609-28.000
32	35	133	26	81	78,0	42,0	4024052774210	0609-35.000

SW1: DN 10, 15 = 27 mm, DN 20 = 32 mm, DN 25 = 39 mm, DN 32 = 50 mm, DN 40 = 55 mm, DN 50 = 70 mm
 SW2: DN 15 = 29 mm, DN 20 = 35,5 mm, DN 25 = 44 mm, DN 32 = 51 mm

Zubehör

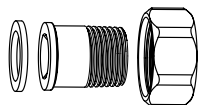
**Anschlussverschraubungen mit Schraubnippel**

flach dichtend, für Globo mit Außengewinde. Aus Messing.

L [mm]	DN Globo		EAN	Artikel-Nr.
29,5	15	R1/2	4024052516612	0601-02.350
32,5	20	R3/4	4024052516810	0601-03.350
35	25	R1	4024052517015	0601-04.350
38,5	32	R1 1/4	4024052517213	0601-05.350

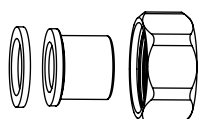
**Anschlussverschraubungen mit Lötnippel**

aus Messing.

L [mm]	DN Globo	Ø	EAN	Artikel-Nr.
20	15	15	4024052517411	0601-15.352
21	15	16	4024052517510	0601-16.352
22	15	18	4024052517619	0601-18.352
25	20	22	4024052517718	0601-22.352
29	25	28	4024052517817	0601-28.352
34	32	35	4024052517916	0601-35.352

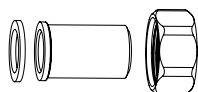
**Anschlussverschraubungen mit Anschweißnippel**

flach dichtend, für Globo mit Außengewinde.

L [mm]	DN Globo	Ø	EAN	Artikel-Nr.
37	15	20,8	4024052516711	0601-02.353
42	20	26,8	4024052516919	0601-03.353
47	25	33,2	4024052517114	0601-04.353
47	32	41,8	4024052517312	0601-05.353

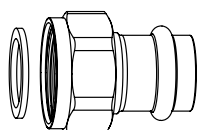
**Anschlussverschraubungen mit Pressnippel**

flach dichtend, für Globo mit Außengewinde. Aus Rotguss.
Viega Pressanschluss mit SC-Contur.

L [mm]	DN Globo	Ø	EAN	Artikel-Nr.
34	15	15	4024052600519	0675-15.356
39	20	22	4024052600618	0675-22.356
42	25	28	4024052600717	0675-28.356
44	32	35	4024052600816	0675-35.356

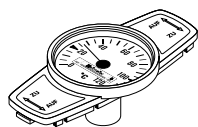
**Thermometer**

zum Nachrüsten durch Austauschen der roten Verschlusskappe.
Temperaturbereich von 0 °C bis 120 °C.

DN Globo	EAN	Artikel-Nr.
Rot		
10-32	4024052423316	0600-00.380
40-50	4024052554812	0600-06.380
Blau		
10-32	4024052460618	0600-01.380
40-50	4024052554911	0600-07.380

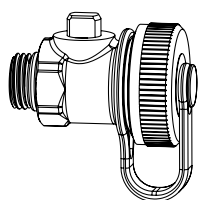
**Füll- und Entleerungskugelhahn**

aus Messing, mit 3/4"-Schlauchanschluss und Verschlusskappe mit eingelegter Dichtung. O-Ring-dichtender Gewindeanschluss G 1/4.
Max. Betriebstemperatur 110 °C.

EAN	Artikel-Nr.
4024052973019	0615-00.100

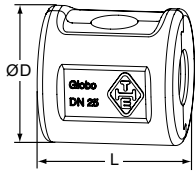

Wärmedämmschalen
aus EPP. Brandschutzklasse B2.

DN Globo	L	Ø D	EAN	Artikel-Nr.
mit Innengewinde / Pressanschluss				
10, 15	74	62	4024052573813	0600-02.553
20	74	76	4024052573912	0600-03.553
25	83	84	4024052574018	0600-04.553
32	92	103	4024052574117	0600-05.553
40	106	115	4024052574216	0600-06.553
50	122	136	4024052574315	0600-08.553
mit Außen-/ Innengewinde				
15	81	62	4024052574414	0601-02.553
20	90	76	4024052574513	0601-03.553
25	104	83	4024052574612	0601-04.553
32	112	103	4024052574711	0601-05.553

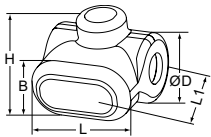

Wärmedämmschalen
für Globo H mit Entleerung.
Aus EPP. Brandschutzklasse B2.

DN	L	L1	ØD	H	B	EAN	Artikel-Nr.
10, 15	92	94	61	78	56	4024052986217	0615-02.553
20	101	100	65	83	56	4024052986316	0615-03.553
25	112	117	86	95	63	4024052986415	0615-04.553
32	122	130	103	107	63	4024052986514	0615-05.553
40	134	145	118	143	71	4024052986613	0615-06.553
50	146	167	146	162	71	4024052986712	0615-08.553

